

Panasonic®

Operating Instructions
Bedienungsanleitung
Gebruiksaanwijzing
Mode d'emploi
Manuale d'istruzioni
Instrucciones de funcionamiento
Instrukcja obsługi
Návod k obsluze
Kezelési útmutató

Microwave Oven
Mikrowellengerät
Magnetron
Four à Micro-ondes
Forno a Microonde
Horno Microondas
Kuchenka Mikrofalowa
Mikrovlčná trouba
Mikrohullámú sütő



NN-DF383B
NN-DF385M

English

Deutsch

Nederlands

Français

Italiano

Español

Polski

Česky

Magyar

IMPORTANT SAFETY INSTRUCTIONS: Before operating this oven, please read these instructions carefully and keep for future reference.

WICHTIGE SICHERHEITSANWEISUNGEN. Bitte sorgfältig durchlesen und zur weiteren Bezugnahme aufbewahren.

BELANGRIJKE VEILIGHEIDSINSTRUCTIES. Lees ze a.u.b. zorgvuldig door en bewaar ze zodat u ze opnieuw kunt raadplegen wanneer nodig.

INSTRUCTIONS DE SÛRETÉ IMPORTANTES. Avant d'utiliser le four à micro-ondes, lisez attentivement les recommandations d'utilisation et conservez-les soigneusement.

ISTRUZIONI IMPORTANTI PER LA SICUREZZA. Leggere attentamente queste istruzioni e conservarle per consultazioni future.

INSTRUCCIONES SOBRE SEGURIDAD IMPORTANTES. Léalas detenidamente y guárdelas para futura referencia.

WAŻNE INSTRUKCJE BEZPIECZEŃSTWA. Prosimy o dokładne zapoznanie się z instrukcją i zachowanie jej.

DŮLEŽITÉ POKYNY K BEZPEČNOSTI. Pečlivě si je prosím přečtete a uložte pro případné použití.

FONTOS BIZTONSÁGI UTASÍTÁSOK. A készülék használatá előtt, kérjük, olvassa el ezeket az útmutatásokat és őrizze meg azt későbbi hivatkozás céljából.

- Belangrijke veiligheidsinstructies. Lees ze a.u.b. zorgvuldig door en bewaar ze zodat u ze opnieuw kunt raadplegen wanneer nodig.
- Dit apparaat mag gebruikt worden door kinderen in de leeftijd van 8 jaar en ouder en mensen met verminderde fysieke, zintuiglijke en mentale vermogens of gebrek aan ervaring en kennis mits zij onder toezicht staan of instructies hebben gekregen van iemand die verantwoordelijk is voor hun veiligheid bij het gebruik van het apparaat op een veilige wijze en zij de relevante risico's begrijpen. Kinderen mogen niet met het apparaat spelen. Reiniging en gebruikersonderhoud mogen zonder toezicht niet door kinderen uitgevoerd worden. Houd het apparaat en zijn snoer buiten bereik van kinderen jonger dan 8 jaar.
- Wanneer de oven is geïnstalleerd dan moet op een eenvoudige wijze de stroom middels een schakelaar kunnen worden onderbroken of de stekker uit het stopcontact worden gehaald.
- Gebruik dit apparaat niet, indien het NET-SNOER en/of de STEKKER beschadigd zijn. Indien het apparaat niet goed functioneert, beschadigd of gevallen is, mogen in verband met de veiligheid reparaties uitsluitend door

een door de fabrikant erkende onderhoudstechnicus worden uitgevoerd.

- **WAARSCHUWING!** De deurafdichtingen en de plaatsen hieromheen moeten worden schoongemaakt met een vochtige doek. Het apparaat moet gecontroleerd worden op beschadigingen aan de deurafdichtingen en de plaatsen rondom deze afdichtingen; indien er sprake van beschadiging is, mag het apparaat niet gebruikt worden totdat het door een door de fabrikant erkende onderhoudstechnicus is gerepareerd.
- **WAARSCHUWING!** Probeer niet zelf reparaties uit te voeren aan de ovendeur, het bedieningspaneel, de veiligheidsvergrendelingsschakelaars of welk ander deel van de magnetronoven dan ook. Verwijder de behuizing van de magnetron-oven niet; deze biedt bescherming tegen blootstelling aan magnetron (microgolf) energie. Reparaties mogen uitsluitend door een door de fabrikant erkende onderhoudstechnicus worden uitgevoerd.
- Ontploffingsgevaar bestaat indien voedsel of dranken in een gesloten blik of fles worden verwarmd.
- **WAARSCHUWING!** Plaats de magnetronoven

niet vlak naast andere elektrische apparatuur of een gasfornuis.

- **WAARSCHUWING!** Kinderen mogen de magnetronoven uitsluitend onder toezicht gebruiken wanneer ze goed zijn ingelicht zodat ze de oven op veilige wijze kunnen bedienen en zich bewust zijn van de gevaren van onjuist gebruik.

Voor gebruik op een kast:

- Boven de magnetronoven moet een ruimte worden vrij gelaten van 15 cm, aan de achterzijde 10 cm, aan de zijkant 5 cm en aan de andere kant open.
- Als u voedsel gaat verwarmen in kunststof of papieren bakjes, dient u de oven regelmatig te controleren omdat deze bakjes bij oververhitting vlam kunnen vatten
- Als er rook uit de oven komt of er brand ontstaat, druk dan op de knop Stop/Cancel en laat de deur dicht om eventuele vlammen te smoren. Verwijder de netkabel of schakel de stroom uit met de stroomschakelaar of door de zekering te verwijderen.
- Indien vloeistoffen, zoals soep, sauzen en dranken opgewarmd worden in uw

magnetronoven, kunnen deze zonder te gaan borrelen heter worden dan het kookpunt. Hierdoor kan de hete vloeistof plotseling gaan overkoken.

- Schud zuigflessen goed en roer de inhoud van de potjes met babyvoeding een paar maal om. Controleer de temperatuur, voor het nuttigen van het voedsel zorgvuldig, om verbranden te voorkomen.
- Kook geen ongepelde eieren en verwarm geen hardgekookte eieren met de MAGNETRON functie. Er kan een te hoge druk in de eieren ontstaan, waardoor ze exploderen, zelfs na bereiding/verwarmen.
- Houd de deurafdichtingen en de plaatsen hieromheen schoon. Wanneer er spetters voedsel of vloeistof tegen de ovenwand, keramische plaat, de deurafdichtingen of het gebied eromheen zijn gekomen, veeg dit dan af met een vochtige doek. Als zij zeer vuil zijn geworden mag gebruik gemaakt worden van een mild reinigingsmiddel. Het gebruik van agressieve reinigings-middelen of schuursponsjes wordt niet aanbevolen.
- **GEBRUIK GEEN COMMERCIEËLE OVENREINIGERS.**

- Wanneer u de functies OVEN, GRILL of COMBINATIE gebruikt, dan zal bepaald voedsel onvermijdelijk vetspetters veroorzaken op de ovenwanden. Indien de oven niet van tijd tot tijd gereinigd wordt, kan hij tijdens het gebruik gaan “roken”.
- Als u de oven niet schoonhoudt, is het mogelijk dat de kwaliteit van de oppervlakken vermindert waardoor de levensduur van het toestel verkort en er mogelijk gevaarlijke situaties ontstaan.
- **WAARSCHUWING!** De buitenkant van de magnetronoven kan, tijdens het grillen, warm worden. Kinderen moeten buiten het bereik van de oven gehouden worden.
- Deze oven is uitsluitend bestemd voor gebruik op een werkblad. Hij is niet bedoeld als inbouwoven of voor gebruik in een kast.
- Gebruik geen stoomreiniger voor het reinigen.
- Gebruik geen ruwe, schurende reinigingsmiddelen of scherpe metalen schrapers om de ruit van de ovendeur te reinigen, aangezien deze het oppervlak kunnen krassen en het glas kunnen doen barsten.
- De buitenoppervlakken, waaronder de

ventilatieopeningen in de behuizing en de ovendeur, worden heet als u de functies OVEN, COMBINATIE of GRILL gebruikt. Let daarom bij het openen en sluiten van de deur en het plaatsen of verwijderen van voedsel en accessoires.

- Dit apparaat is niet geschikt voor gebruik met een externe timer of met een afzonderlijk systeem voor afstandsbediening.
- Gebruik alleen vaatwerk dat geschikt is voor gebruik in een magnetronoven.
- De magnetronoven is alleen bedoeld voor het verwarmen van voedsel en drank. Het drogen van voedsel, kranten of kleding en verwarmen van warmtekussens, slossen, sponzen, vochtige doeken, tarwezakken, kruiden en dergelijke kan leiden tot kans op letsel, ontvlaming of brand.
- Wees voorzichtig met het opwarmen van voedsel met weinig vocht, zoals broodwaren, chocola, koekjes en deeggerechten. Deze kunnen gemakkelijk aanbranden, uitdrogen of vlam vatten als ze te lang worden verwarmd. Wij raden het af om voedsel te verwarmen dat weinig vocht bevat zoals popcorn of papadums.

Inhoud

Installatie en aansluiting	8
Plaatsen van de oven	8
Belangrijke veiligheidsinstructies	9-12
De magnetron-oven	13
Bedieningspanelen NN-DF383B/NN-DF385M	14
Stap voor stap display	15
Instellen van de klok	16
Kinderslot	16
Oven accessoires	17
Kookmethoden.....	17
Koken en ontdooien met de magnetronoven	18
Grillen	19
Oven koken.....	20-21
Combinatiekoken.....	22-23
De timer gebruiken.....	24
Vorbereiding in meerdere stappen.....	25
Het geheugen gebruiken.....	26
Turbo-ontdooiing	27
Automatische programma's.....	28-30
Automatische gewichtsprogramma's	31-32
Vragen en antwoorden	33-34
Verzorging van uw magnetronoven	35
Technische specificaties	36

Hartelijk dank dat u voor een Panasonic magnetronoven heeft gekozen.

Installatie en aansluiting

Uw magnetronoven controleren

Pak uw magnetron uit, verwijder al het verpakkingsmateriaal en controleer de magnetron op schade zoals deuken, beschadigde deurvergrendelingen of barsten in de deur. Waarschuw uw dealer onmiddellijk als u beschadigingen waarneemt. Een beschadigde magnetronoven mag niet worden geïnstalleerd.

■ Belangrijk

**DIT APPARAAT DIEN T VOOR UW
PERSOONLIJKE VEILIGHEID JUIST
GEAARD TE WORDEN AANGESLOTEN**

Plaatsen van de oven

Deze oven is uitsluitend bestemd voor gebruik op een werkblad. Hij is niet bedoeld als inbouwoven of voor gebruik in een kast.

1. Zet het toestel op een platte, stevige ondergrond, minimaal 85 cm boven de vloer.
2. Wanneer de oven is geïnstalleerd dan moet op een eenvoudige wijze de stroom middels een schakelaar kunnen worden onderbroken of de stekker uit het stopcontact worden gehaald.
3. De magnetronoven kan alleen op de juiste wijze functioneren indien er voldoende ventilatie is.

Plaatsing op een meubel:

- a. Boven de magnetronoven moet een ruimte worden vrij gelaten van 15 cm, aan de achterzijde 10 cm, aan de zijkant 5 cm en aan de andere jkant open.

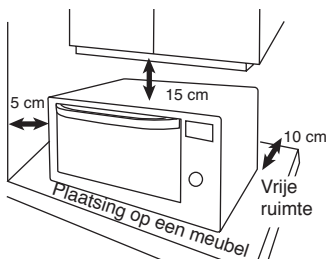

Aarding

Indien uw stopcontact niet is geaard, is het de persoonlijke verantwoordelijkheid van de klant om het te laten vervangen door een goed geaarde wand-contactdoos.

Bedrijfsspanning

Het voltage dient in overeenstemming te zijn met de op het label van de oven opgegeven spanning. Wanneer een hogere spanning gebruikt wordt, kan dit brand of andere beschadigingen veroorzaken.

4. Plaats de magnetronoven niet vlak naast andere elektrische apparatuur of een gasfornuis.
5. Verwijder de pootjes van de magnetronoven niet.
6. Deze magnetronoven is uitsluitend bestemd voor huishoudelijk gebruik. Niet buitenshuis gebruiken.
7. Het is af te raden de magnetronoven in een vochtige omgeving te gebruiken.
8. Het netsnoer mag niet in aanraking komen met de buitenzijde van de oven. Houd het snoer uit de buurt van warme of hete oppervlakken. Laat het snoer niet over de rand van een tafel of aanrecht hangen. Dompel het snoer, de stekker of de oven niet onder in water.
9. Blokkeer de ventilatieopeningen aan de zijkanten en de achterkant van de magnetronoven niet. Als deze openingen geblokkeerd zijn terwijl de magnetronoven in werking is, dan kan hij oververhit raken. In dit geval is de magnetronoven afgeschermd door middel van een thermische beveiliging, zodat hij alleen weer kan functioneren als hij is afgekoeld.
10. Dit apparaat is niet geschikt voor gebruik met een externe timer of met een bijzonder systeem voor afstandsbediening.

Belangrijke veiligheidsinstructies

■ WAARSCHUWING!

Belangrijke veiligheidsinstructies

1. De deurafdichtingen en de plaatsen hieromheen moeten worden schoongemaakt met een vochtige doek. Het apparaat moet gecontroleerd worden op beschadigingen aan de deurafdichtingen en de plaatsen rondom deze afdichtingen; indien er sprake van beschadiging is, mag het apparaat niet gebruikt worden totdat het door een door de fabrikant erkende onderhoudstechnicus is gerepareerd.
2. Probeer niet zelf reparaties uit te voeren aan de oven deur, het bedieningspaneel, de veiligheidsvergrendelingsschakelaars of welk ander deel van de magnetronoven dan ook. Verwijder de behuizing van de magnetronoven niet; deze biedt bescherming tegen blootstelling aan magnetron (microgolf) energie. Reparaties mogen uitsluitend door een door de fabrikant erkende onderhoudstechnicus worden uitgevoerd.
3. Gebruik dit apparaat niet, indien het NETSNOER en/of de STEKKER beschadigd zijn. Indien het apparaat niet goed functioneert, beschadigd of gevallen is, mogen in verband met de veiligheid reparaties uitsluitend door een door de fabrikant erkende onderhoudstechnicus worden uitgevoerd.
4. Indien het netsnoer beschadigd is, moet dit direct vervangen worden door gekwalificeerde technici om mogelijke schade/letsel te voorkomen.
5. Kinderen mogen de magnetronoven uitsluitend onder toezicht gebruiken wanneer ze goed zijn ingelicht zodat ze de oven op veilige wijze kunnen bedienen en zich bewust zijn van de gevaren van onjuist gebruik.
6. Ontploffingsgevaar bestaat indien voedsel of dranken in een gesloten blik of fles worden verwarmd.
7. Het wordt gebruikers afgeraden neerwaartse druk op de magnetron deur uit te oefenen wanneer deze openstaat. Dit zou een veiligheidsrisico veroorzaken, omdat de magnetron dan voorover kan kantelen.
8. Dit apparaat is niet bedoeld voor gebruik door personen (met inbegrip van kinderen) met beperkte zintuiglijke of mentale vermogens of met een gebrek aan ervaring of kennis, tenzij ze onder toezicht staan van of richtlijnen hebben gekregen over het gebruik van het apparaat door een persoon die verantwoordelijk is voor hun veiligheid. Kinderen moeten onder toezicht staan om te verhinderen dat ze spelen met het apparaat.

Belangrijke veiligheidsinstructies

Gebruik van uw magnetronoven

1. Gebruik de oven uitsluitend voor het bereiden van voedsel. Deze magnetronoven is speciaal ontworpen voor het opwarmen en bereiden van voedsel. Gebruik de magnetronoven niet om chemische of andere niet eetbare producten te verwarmen.
2. Voor gebruik dient u er zich van te verzekeren dat alle te gebruiken hulpmiddelen (schalen/bakvormen enz.) geschikt zijn voor gebruik in de magnetronoven.
3. Probeer nooit kranten, kleding of andere materialen te drogen in deze magnetronoven. Hierdoor kan brand ontstaan.
4. Wanneer u de magnetronoven niet gebruikt, bewaar dan geen voorwerpen in de oven. Er kan dan niets gebeuren wanneer u de magnetronoven per ongeluk aanzet.
5. Gebruik het apparaat niet met de functie MAGNETRON of COMBINATIE ZONDER DAT ZICH HIERIN VOEDSEL BEVINDT. Het apparaat kan hierdoor beschadigd raken. Uitzondering op deze regel vormt punt 1 onder het kopje Verwarming.
6. Als er rook in uw oven ontstaat, druk dan op de STOP/WISTOETS en laat de deur gesloten. Trek de stekker uit het stopcontact of schakel de elektriciteitsvoorziening uit.

Werking van oven en grill

1. Voordat u de functies OVEN, GRILL of COMBINATIE voor het eerst gebruikt, moet u de overtollige olie in de ovenruimte wegvegen en de oven 20 minuten aanzetten zonder voedsel of accessoires op de stand OVEN 220°C. Hierdoor wordt alle olie verbrand die bestemd was als bescherming tegen roest. Dit is de enige keer dat u de oven mag gebruiken als hij leeg is.

2. De buitenoppervlakken, waaronder de ventilatieopeningen in de behuizing en de ovendeur, worden heet als u de functies OVEN, COMBINATIE of GRILL gebruikt. Let daarom bij het openen en sluiten van de deur en het plaatsen of verwijderen van voedsel en accessoires.
3. De oven heeft twee verwarmingselementen bovenin de oven. De oven heeft twee verwarmingselementen onderaan de oven. Na gebruik van de functies OVEN, GRILL en COMBINATIE zijn deze oppervlakken zeer heet. Denk er daarom om deze verwarmingselementen in de oven niet aan te raken.

■ Pas op! Hete oppervlakken 
Na gebruik van deze functies zullen ook de oventoebehoren zeer heet zijn.

4. De buitenkant van de magnetronoven kan, tijdens het grillen, warm worden. Kinderen moeten buiten het bereik van de oven gehouden worden.

Oververlichting

Voor vervanging van de lamp van de oven moet u contact opnemen met uw dealer.

Accessoires

Er worden een aantal accessoires bij de magnetronoven geleverd.

De geëmailleerde bakplaat

1. De geëmailleerde bakplaat is uitsluitend bestemd voor koken met de functie OVEN of GRILL. Gebruik de plaat niet voor de functies MAGNETRON of COMBINATIE.

Belangrijke veiligheidsinstructies

Grill rooster

1. Het grill rooster wordt gebruikt voor het bruiningsproces van kleine hoeveelheden en zorgt bovendien voor een goede circulatie van de warmte.
2. Plaats geen metalen voorwerpen direct op het grill rooster in COMBINATIE met de MAGNETRONFUNCTIE.
3. Gebruik het grill rooster nooit als alleen de MAGNETRONFUNCTIE gebruikt wordt.

Kooktijden

- De in het kookboek vermelde kooktijden zijn bij benadering gegeven. Factoren, die invloed hebben op de kookduur, zijn: de begintemperatuur, de hoeveelheid voedsel en de materialen die voor het koken worden gebruikt.
- Begin met de minimale kooktijd om te voorkomen dat het voedsel te gaar wordt. Als het voedsel niet gaar genoeg geworden is, kunt u het altijd nog wat langer bereiden.

■ OPMERKING

Als u het voedsel langer kookt dan de aanbevolen kooktijden, kan het bederven, en in extreme gevallen zelfs vlam vatten en de magnetron oven beschadigen.

Kleine hoeveelheden voedsel

- Kleine hoeveelheden voedsel met een gering vochtgehalte kunnen uitdrogen, aanbranden of zelfs verbranden als ze te lang doorkoken. Indien het voedsel in de oven vlam vat, moet de ovendeur gesloten blijven, de magnetronoven uitgezet worden en moet de stekker uit het stopcontact worden genomen.

Eieren

- Kook geen ongepelde eieren en verwarm geen hardgekookte eieren met de MAGNETRON functie. Er kan een te hoge druk in de eieren ontstaan, waardoor ze exploderen, zelfs na bereiding/verwarmen.

Niet-poreuze schil

- Voedsel zonder poreuze schil, zoals aardappelen, eierdooiers en worstjes, moeten doorprikt worden alvorens ze met de MAGNETRON-functie te bereiden. Zo voorkomt u dat ze exploderen.

Vleesthermometer

- Indien u gebruik maakt van een vleesthermometer voor vlees en gevogelte, gebruik deze dan alleen wanneer het voedsel buiten de magnetronoven is. Gebruik geen conventionele vleesthermometer binnen de magnetronoven, omdat vonken kunnen optreden.

Belangrijke veiligheidsinstructies

Vloeistoffen

- Indien vloeistoffen, zoals soep, sauzen en dranken opgewarmd worden in uw magnetronoven, kunnen deze zonder te gaan borrelen heter worden dan het kookpunt. Hierdoor kan de hete vloeistof plotseling gaan overkoken. Om dit te voorkomen, kunnen de volgende stappen ondernomen worden:
 - a Gebruik geen rechte glazen of bekertjes met smalle of toelopende bovenkant.
 - b Niet te lang verwarmen.
 - c Roer de vloeistof om alvorens deze in de oven te plaatsen en roer halverwege de opwarmtijd nogmaals om.
 - d Laat de vloeistof na het verwarmen nog even in de oven staan en roer goed om voordat u de vloeistof uit de oven haalt.

Papier/kunststof

- Als u voedsel gaat verwarmen in kunststof of papieren bakjes, dient u de oven regelmatig te controleren omdat deze bakjes bij oververhitting vuur kunnen vatten.
- Gebruik geen gerecycled papier (b.v. keukenrol), tenzij het papierproduct gekenmerkt is als zijnde veilig voor gebruik in een magnetronoven. Onzuiverheden in recycled papier kunnen in de magnetron vonken en/of brand veroorzaken.
- Verwijder metalen sluitingen van braadzakken voordat u deze in de oven plaatst.

Keukengerief/folie

- Verwarm nooit gesloten potjes of flessen omdat deze kunnen exploderen.
- Gebruik geen metalen bakjes of schotels met metalen randen tijdens de magnetron-functie. Hierdoor kunnen er vonken ontstaan.
- Bij gebruik van aluminiumfolie, vleesspiesen of andere metalen voorwerpen, moet de afstand tot de ovenwanden minimaal 2 cm bedragen om vonkoverslag te voorkomen.

Zuigflessen/potjes babyvoeding

- De speen of deksel moeten verwijderd worden van zuigflessen of potjes babyvoedsel alvorens ze in de magnetronoven te plaatsen.
- Schud zuigflessen goed en roer de inhoud van de potjes met babyvoeding een paar maal om.
- Controleer de temperatuur, voor het nuttigen van het voedsel zorgvuldig, om verbranden te voorkomen.

Bediening ventilatormotor

Na gebruik van de oven kan de ventilatormotor enige minuten blijven roteren om de elektrische onderdelen af te koelen. Dit is normaal en u kunt er ook voedsel uithalen terwijl de ventilatormotor nog actief is. U kunt de oven op dat moment blijven gebruiken.

De magnetron-oven

- 1. Deur**
Trek de deurehendel omlaag om de deur te openen. Wanneer u de ovendeur opent tijdens het koken, dan stopt u het kookproces tijdelijk zonder eerdere instellingen te wissen. U kunt weer verdergaan met koken door de deur te sluiten op de knop Start te drukken. De ovenlamp gaat aan zodra u de ovendeur opent.
- 2. Doorkijkvenster**
- 3. Veiligheidsdeurvergrendelingssysteem**
- 4. Ventilatie-openingen**
- 5. Ovenniveaus**
- 6. Externe ventilatie-openingen**
- 7. Bedieningspaneel**
- 8. Stroomkabel**
- 9. Stekker**
- 10. Identificatie plaat (achterkant van oven)**
- 11. Grill-elementen**
- 12. Verdampingsbak**
- 13. Waarschuwingslabel (heet oppervlak)**
- 14. Geëmailleerde bakplaat**
- 15. Grill rooster**

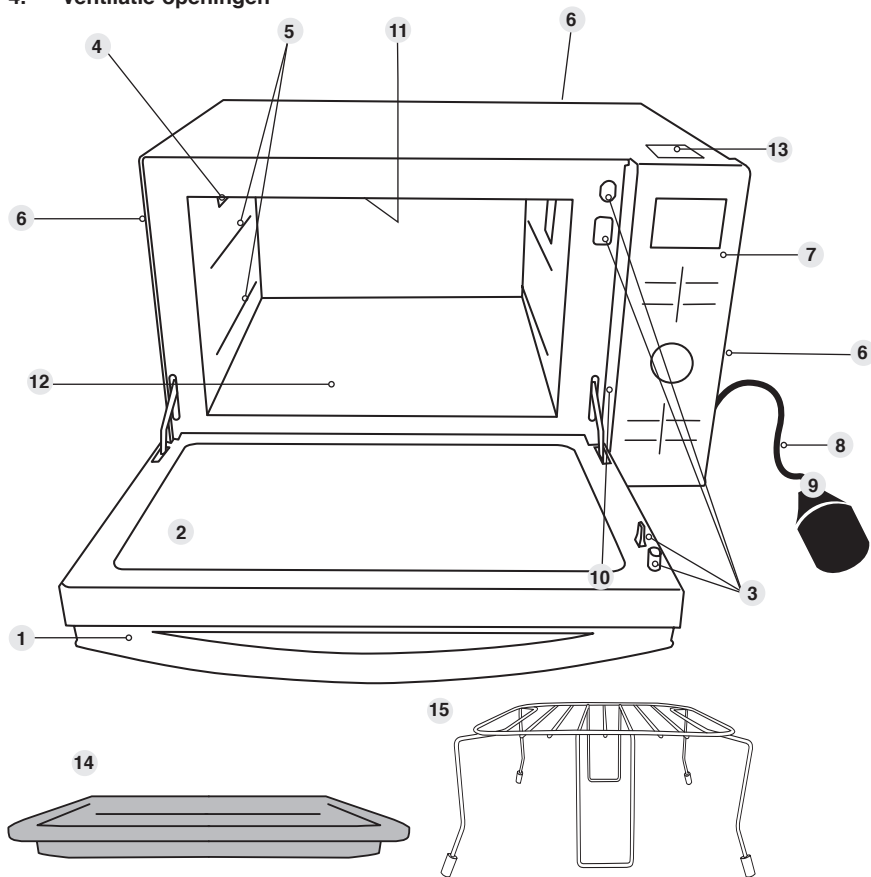

■ **Opmerkingen.**
Deze illustratie is alleen voor referentie.

Bedieningspanelen NN-DF383B/NN-DF385M

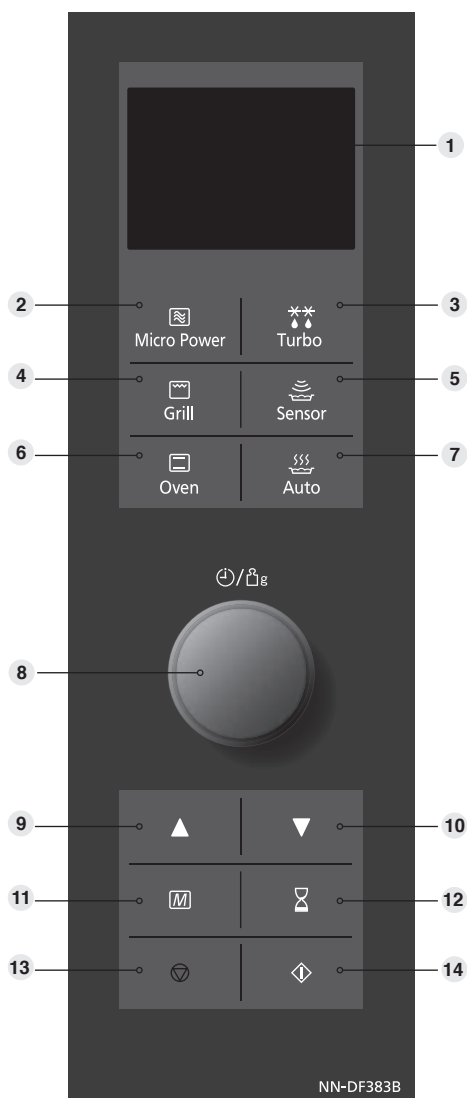

- 1 Uitleesvenster
- 2 Magnetronvermogen
- 3 Turbo ontdooiprogramma
- 4 Grilltoets
- 5 Knop voor Automatische programma
- 6 Aan- en uitknop oven
- 7 Knop voor Automatische gewichtsprogramma
- 8 Tijd-/gewichtselector
- 9 Knop meer
- 10 Knop minder
- 11 Geheugentoets
- 12 Timer toets
- 13 Stop / wistoets
Voor het koken:
Met één druk op de toets wordt het ingestelde programma gewist.
Tijdens het koken:
Met één druk op de toets wordt het kookprogramma tijdelijk onderbroken. Indien u de toets nogmaals indrukt, wordt het ingestelde programma gewist en verschijnt de tijd in het uitleesvenster.
- 14 Starttoets

* De uitvoering van het bedieningspaneel kan afwijken van de afbeelding (afhankelijk van de kleur). De functies zijn echter dezelfde.

Deze oven is voorzien van een functie voor energiebesparing.

■ Let op

1. De helderheid van het display vermindert als de stand-by mode is ingeschakeld.
2. De oven zal op de stand-by mode over gaan als deze voor het eerst wordt ingeplugd en direct nadat de laatste handeling ermee is verricht.

■ Pieptoon

Zodra een toets wordt ingedrukt, weerklinkt een piep. Indien er geen piep te horen is dan is de instelling niet correct. Zodra een kookprogramma is voltooid, klinken er vijf piepjes.

■ OPMERKING

Als u een programma heeft ingesteld, maar niet op de startknop drukt, dan annuleert de oven het programma automatisch na zes minuten. Op het display wordt dan weer de tijd van de dag weergegeven.

Stap voor stap display

Stap voor stap display:

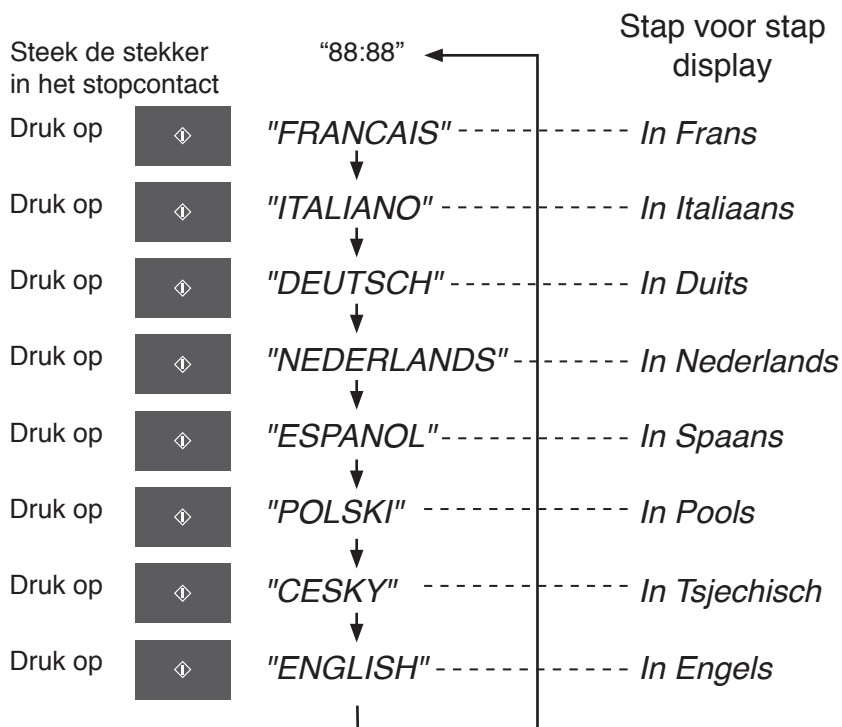

Deze modellen hebben de unieke functie "Hulptekst op display" die u begeleidt bij de bediening van uw magnetronoven. Nadat u de stekker in het stopcontact heeft gestoken, drukt u net zo lang op de knop Start totdat uw taal in het display verschijnt. Bij de standaardinstellingen zit geen hulptekst op het display. Als u op de knoppen drukt, dan verschijnt de volgende instructie op het display zodat vergissingen zijn uitgesloten. Als u om welke reden dan ook de weergegeven taal wilt wijzigen, verwijder de stekker dan uit het stopcontact en herhaal de bovenstaande procedure.

Als u de knop voor tijdstellingen 4 keer indrukt, zal de hulptekst worden uitgeschakeld. Om de hulptekst weer te laten verschijnen, drukt u de knop voor tijdstellingen 4 keer in.

Instellen van de klok

Wanneer de magnetronoven voor het eerst wordt ingeschakeld, verschijnt "88:88" in het uitleesvenster.

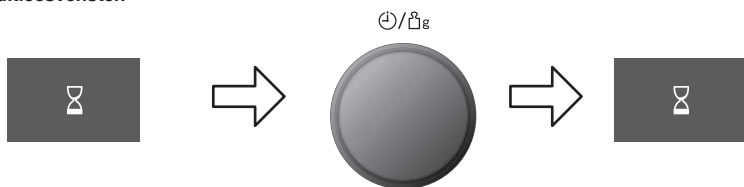

Druk tweemaal op de knop Timer.

Voer de tijd in door de Tijd-/gewichtschakelaar te draaien. De tijd verschijnt in het uitleesvenster en de dubbele punt knippert.

Druk op de knop Timer. De dubbele punt houdt op met knipperen en de tijd is in het geheugen opgenomen.

■ Opmerkingen

1. Om de juiste tijd opnieuw in te stellen, herhaalt u stap 1 tot en met stap 3.
2. Als de magnetronoven op het stopcontact aangesloten is en van elektriciteit voorzien wordt, zal de klok de tijd blijvend weergeven.
3. Dit is een 24-uurs-klok. Bij 02.00 s middags = 14:00 uur en niet 2:00.

Kinderslot

Met dit systeem worden de bedieningselementen buiten werking gesteld. De ovendeur kan echter wel geopend worden. Het kinderslot kan ingesteld worden wanneer het uitleesvenster een dubbele punt of de tijd weergeeft.

Instellen:



Druk driemaal op de starttoets. De tijdsaanduiding verdwijnt. De tijd blijft aanwezig in het geheugen. "★" verschijnt in het uitleesvenster.

Opheffen:



Druk driemaal op de stop/wistoets. De tijd verschijnt weer in het uitleesvenster.

■ Opmerking

1. Om het kinderslot te activeren moet u de startknop 3 keer binnen 10 seconden indrukken.

Oven accessoires

De tabel hieronder vermeldt welke accessoires voor welk programma gebruikt moeten worden.

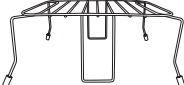
	Geëmailleerde bakplaat	Rooster
		
Microgolfoven	✗	✗
Grill	✓	✓
Oven	✓	✓
Combination	✗	✓

Kookmethoden

In de tekeningen hieronder ziet u kookfuncties met voorbeelden van accessoires. Meer informatie hierover kan gevonden worden in de kookboek.

Magnetron

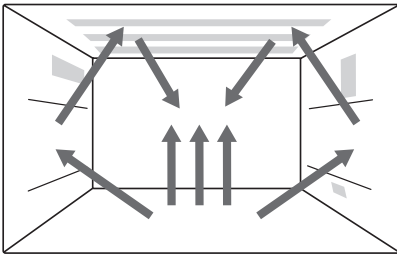

Grillen

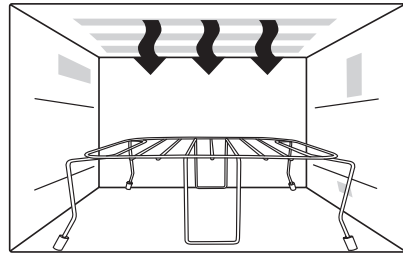

Oven

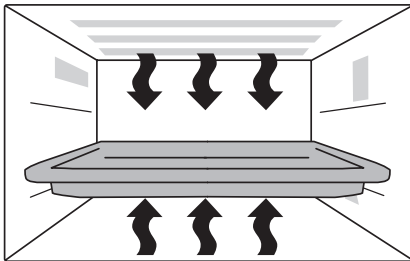

Grill + Magnetron

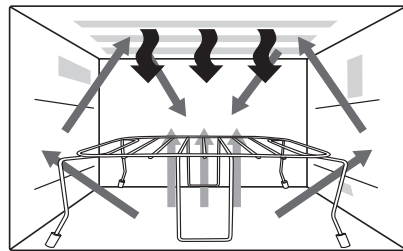

Voorverwarmen



Magnetron

Koken en ontdooien met de magnetronoven

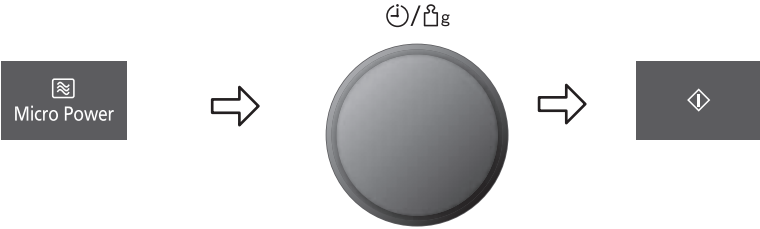

Druk de toets voor magnetronvermogen in Bepaal het gewenste vermogen.

Stel de bereidingstijd in met de Tijd-/gewichtschakelaar (1000 W: tot 30 minuten ander vermogen: tot 90 minuten).

Druk de starttoets in. Het kookproces zal starten en de tijd in het uitleesvenster zal gaan aftellen.

1 drukken	Max/Hoog	1000 Watt
2 drukken	Ontdooien 	270 Watt
3 drukken	Medium	600 Watt
4 drukken	Laag	440 Watt
5 drukken	Suddereren	300 Watt
6 drukken	Warmhouden	100 Watt

Gebruik van de accessoires:

U kunt ook uw eigen glazen draaibleau schalen, bakplaten of kommen rechtstreeks op de keramische plaat zetten.



■ WAARSCHUWING!
Als er tijdens het instellen van de tijd geen stand voor het vermogen is ingesteld, zal de magnetronoven automatisch in de stand HOOG (1000 W) functioneren.

■ OPMERKING

1. Voor voorbereidingen in meerdere stappen, raadpleegt u pagina 25 NL.
2. U kunt de rusttijd programmeren nadat u het magnetronvermogen en de tijd heeft ingesteld. Raadpleeg pagina 24 NL voor het gebruik van de timer.
3. Indien nodig kunt u tijdens de bereiding de bereidingstijd wijzigen. Gebruik de draaiknop Tijd/Gewicht om de bereidingstijd te verlengen of te verkorten. U kunt de tijd maximaal 10 minuten verhogen/verlagen in stappen van 1 minuut. Als u de draaiknop op nul zet, dan beëindigt u de bereiding.

Magnetronstraling via bodem

Merk op dat dit product de magnetronstraling via de bodem verdeelt, in plaats vanaf de zijkant zoals bij de traditionele magnetrons met draaitafel. Hierdoor ontstaat er meer bruikbare ruimte voor schotels van verschillende grootte. Deze technologie kan resulteren in andere verwarmingstijden (in de magnetronstand) ten opzichte van apparaten met straling vanaf de zijkant. Dit is normaal en vormt geen reden tot zorg. Zie de opwarm- en kooktabellen in het kookboek.

Grillen



Druk op de Grilltoets om de grillinstelling te kiezen.

1 drukken	Grill 1	1000 W	(hoog)
2 drukken	Grill 2	700 W	(medium)
3 drukken	Grill 3	500 W	(laag)

Stel de bereidingstijd

in met de Tijd-/gewichtschakelaar (tot 90 minuten).

Druk de Starttoets

in. De tijd zoals weergegeven in het uitleesvenster gaat aftellen

Gebruik van de accessoires:

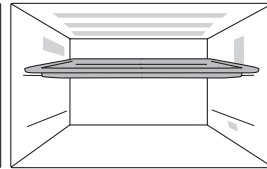
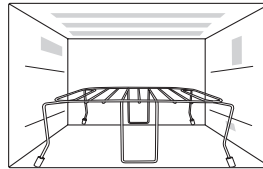

Opmerkingen

1. Plaats het gerecht op het rooster en plaats deze op de keramische plaat (bodemplaat). Zorg dat u het gerecht in een vuurvaste schaal doet of die onder het rooster zet om eventueel vet en druppels op te vangen. Een alternatief is om de geëmailleerde plaat op het hoogste niveau te plaatsen. Zet schalen met voedsel dat veel weegt rechtstreeks op de keramische plaat.
2. Tijdens het grillen dienen gerechten nooit afgedekt te zijn.
3. De grill NIET VOORVERWARMEN.
4. De grill functioneert uitsluitend als de oven gesloten is. Het is niet mogelijk om de grillfunctie te gebruiken als de deur open is.
5. Voor het programma grillen is geen magnetronvermogen beschikbaar.
6. Bij de meeste gerechten is het noodzakelijk om deze, nadat ongeveer de helft van de bereidingstijd versteken is, te draaien. Voor het draaien van de gerechten moet u, nadat u de deur geopend heeft, heel VOORZICHTIG én met ovenhandschoenen, het rooster uit de magnetron nemen.
7. Na het draaien, zet u het gerecht weer in de oven en sluit u de deur. Na het sluiten van de deur dient op Start gedrukt te worden. Het uitleesvenster van de magnetronoven zal doorgaan met het aftellen van de resterende tijd. U kunt zonder gevaar en op ieder moment de deur van de oven openen om te controleren hoever de bereiding gevorderd is.
8. Tijdens het bereidingsproces kan de grill afwisselend gloeien - dit is normaal. De magnetronoven dient na het grillen en voor het gebruik van de magnetron- of combinatiefunctie, altijd gereinigd te worden.
9. Indien nodig kunt u tijdens de bereiding de bereidingstijd wijzigen. Gebruik de draaiknop Tijd/Gewicht om de bereidingstijd te verlengen of te verkorten. U kunt de tijd maximaal 10 minuten verhogen/verlagen in stappen van 1 minuut. Als u de draaiknop op nul zet, dan beëindigt u de bereiding.

■ **WAARSCHUWING!** Het GRILLrooster dient altijd met het glazen draaiplateau, in de juiste positie, te worden gebruikt. Neem het grill rooster uit de oven door het rooster en de vuurvaste plaat/schaal goed vast te houden. Gebruik ovenhandschoenen voor het uitnemen van accessoires. In verband met de hoge temperaturen dient u voorzichtig te zijn bij het plaatsen en of uitnemen van gerechten. Raak het glas aan de buitenzijde of de metalen delen aan de binnenkant van de oven derhalve niet aan.

Oven koken

Met deze knop kunt u kiezen uit de oventemperaturen 40°C (om deeg te laten rijzen) en 100-220°C in stappen van 10°C. Om snel de meest gebruikte kooktemperaturen te selecteren begint de temperatuur bij 150°C en telt op tot 220°C, gevolgd door 40°C (om deeg te laten rijzen) en 100°C.

Gebruik van de accessoires:

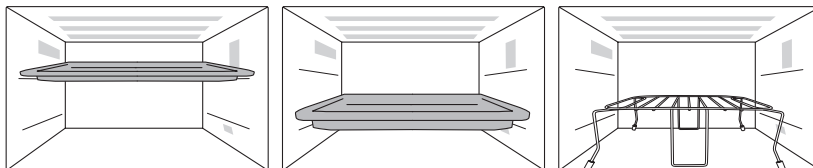

Oven:

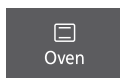

Stel de gewenste oventemperatuur in.

Druk op de knop Start om de oven voor te verwarmen.

■ Opmerking:

De oven kan niet voorverwarmen op 40°C.

Als de oven voorverwarmd is, zet het voedsel in de oven.



Stel de bereidingstijd in met behulp van de draaiknop
Tijd/Gewicht De tijd kan ingesteld worden tot 90 min.

Druk de starttoets in.

Oven koken

■ Opmerking over voorverwarming :

1. Tijdens de voorverwarmen mag u de deur niet openen. Als het voorverwarmen is voltooid, klinken er drie pieptonen en knippert de "P" op de display. Als u de ovendeur na het voorverwarmen niet opent, dan zorgt de oven ervoor dat de geselecteerde temperatuur gehandhaafd blijft. Na 1 uur schakelt de oven automatisch uit en verschijnt de tijd weer op de display.
2. Als u wilt koken zonder voorverwarming, selecteer dan de gewenste temperatuur, stel de bereidingstijd in en druk op de knop Start.

■ Opmerking:

1. Wanneer de geselecteerde bereidingstijd korter is dan 1 uur, dan telt de oven de secondes af op de display.
2. Wanneer de geselecteerde bereidingstijd langer is dan 1 uur, dan telt de oven de minuten af totdat er op de display "1H 00" (1 uur) overblijft. Op de display wordt de bereidingstijd dan in minuten weergegeven, die worden afgeteld per seconde.
3. Indien nodig kunt u tijdens de bereiding de bereidingstijd verlengen. Gebruik de draaiknop Tijd/Gewicht om de bereidingstijd te verlengen. U kunt extra tijd toevoegen in stappen van 1 minuut.
4. Nadat u op de knop Start heeft gedrukt, kunt u de geselecteerde temperatuur opnieuw oproepen. Druk eenmaal op de Ovenknop om de temperatuur weer te geven in het display.

■ **WAARSCHUWING!** Draag altijd ovenwanten wanneer u na de koken de voedsel en de accessoires uit de oven neemt, omdat de oven & accessoires erg heet zijn.

Combinatiekoken

Er is maar één combinatiestand.

1. Grill + Magnetron, Het magnetronvermogen van 1000 W is niet beschikbaar voor combinatiekoken. Bij normaal gebruik is dit niet handig (het voedsel zou al gaar zijn voordat het bruin kan worden). 270 W Ontdooien kan niet ingesteld worden in de combinatiestand.

Gebruik van de accessoires:

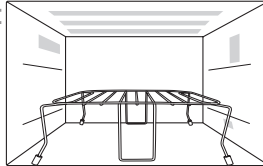

Grill + Magnetron:

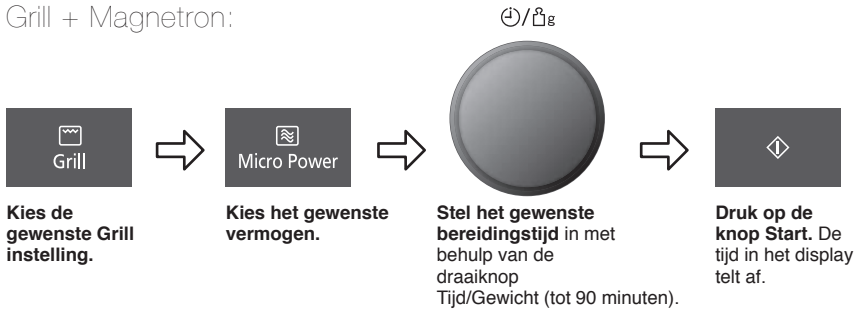

■ Opmerking:

1. Plaats voedsel op het rooster op de keramische plaat. Zet er een hittebestendige plaat (Pyrex®) onder om vetdruppels op te vangen.
2. Het grill rooster is ontwikkeld om bij de functie combinatie en grillen te worden gebruikt. Gebruik nooit een andere metalen accessoire, anders dan die bij de oven geleverd worden.
3. Gebruik het grillrooster alleen zoals in de instructies is beschreven. Gebruik het grill rooster NIET voor het bereiden van gerechten met een gewicht van < 200 g of als de oven handmatig ingesteld staat. Voor optimale resultaten bij het bereiden van kleine hoeveelheden kunt u de functies GRILL of ALLEEN MAGNETRON gebruiken, maar nooit de functie combinatie.
4. Tijdens het bereiden van gerechten met de functie combinatie dienen gerechten nooit afgedekt te zijn.
5. De grill bij de functie combinatie NIET VOORVERWARMEN.
6. Bij een onjuist gewicht van gerechten of als het grill rooster beschadigd is of er per ongeluk een metalen bakje in de oven geplaatst is, kan het voorkomen dat er vonkontlading is. Vonkontlading is herkenbaar als blauwe lichtflitsen in de magnetron. Indien dit voorkomt, dient de oven onmiddellijk uitgeschakeld te worden.

Combinatiekoken

■ Opmerking:

7. Sommige gerechten dienen zonder het gebruik van het grill rooster in de stand combinatie bereid te worden, bijv. rollades, gratins, taarten en desserts. Het voedsel moet in een hittebestendige, metaalvrije schaal rechtstreeks op de keramische plaat worden gezet.
8. Gebruik GEEN kunststof (plastic) MAGNETRONschaaltjes bij het bereiden van gerechten in het programma combinatie (tenzij geschikt voor combinatiekoken). De schalen dienen bestand te zijn tegen de hitte van de boven-grill - vuurvast glas bijv. Pyrex® of keramiek zijn hiervoor uiterst geschikt.
9. Gebruik uw eigen metalen schaaltes of bakjes NIET omdat de microgolven het gerecht dan niet gelijkmatig kunnen verwarmen.
10. Wanneer de geselecteerde bereidingstijd korter is dan 1 uur, telt de oven de secondes af op de display.
11. Wanneer de geselecteerde bereidingstijd langer is dan 1 uur, telt de oven de minuten af totdat er op de display "1H 00" (1 uur) overblijft. Op de display wordt de bereidingstijd dan in minuten weergegeven, die worden afgeteld per seconde.
12. Indien nodig kunt u tijdens de bereiding de bereidingstijd verlengen. Gebruik de draaiknop Tijd/Gewicht om de bereidingstijd te verlengen. U kunt extra tijd toevoegen in stappen van 1 minuut tot aan de maximale bereidingstijd.

■ **WAARSCHUWING!** Neem het grill rooster uit de oven door het rooster en de vuurvaste plaat/schaal goed vast te houden. Gebruik ovenhandschoenen voor het uitnemen van accessoires. In verband met de hoge temperaturen dient u voorzichtig te zijn bij het plaatsen en of uitnemen van gerechten. Raak het glas aan de buitenzijde of de metalen delen aan de binnenkant van de oven derhalve niet aan.

De timer gebruiken

Koken met startvertraging

Met de Timer toets kunt u instellen wanneer de oven het programma gaat starten.

b.v.



■ Opmerking

1. 3-fase koken kan samen met het koken met startvertraging worden geprogrammeerd.

b.v.

Startvertraging: 1 uur Hoog vermogen (1000 W): 10 min Sudderden (300 W): 20 min

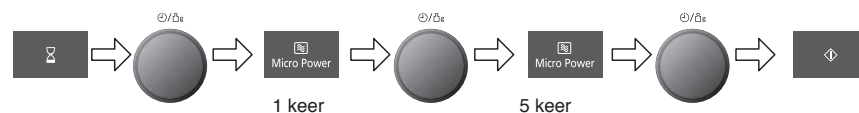

2. Als de ingestelde vertragingstijd langer is dan 1 uur, dan wordt de tijd in minuten afgeteld. Als de tijd minder is dan 1 uur dan wordt de tijd in seconden afgeteld.
3. De startvertraging kan niet voor automatische programma's worden geprogrammeerd.

Wachttijd na het koken

Met behulp van de Timer toets kunt u de rusttijd programmeren nadat het voedsel is bereid. U kunt de oven ook instellen als kookwekker.

b.v.



■ Opmerking

1. 3-fase koken kan samen met de wachttijd worden geprogrammeerd.

b.v.

Hoog vermogen (1000 W): 4 min Wachttijd: 5 min Hoog vermogen (1000 W): 2 min

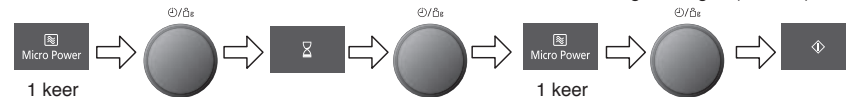

2. Als de ovendeur tijdens de wachttijd of minuut timer wordt geopend, dan wordt het aftellen van de tijd in het displayvenster voortgezet.
3. Deze functie kunt u ook gebruiken als kookwekker. Druk in dit geval op de Timer toets, stel de tijd in en druk op Start.
4. Het is niet mogelijk om rusttijd te programmeren na een automatisch programma.

Vorbereiding in meerdere stappen

voorbereiding in 2 of 3 stappen

Voorbeeld:

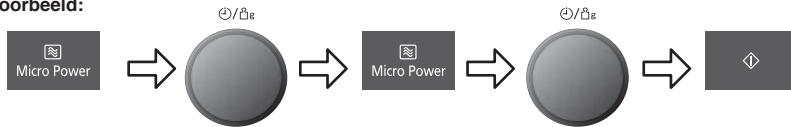

Druk de toets voor magnetronvermogen in. Bepaal het gewenste vermogen.

Stel de bereidingstijd in met de Tijd-/gewichtschakelaar

Druk de toets voor magnetronvermogen in. Bepaal het gewenste vermogen.

Stel de bereidingstijd in met de Tijd-/gewichtschakelaar

Druk de starttoets in. Het kookproces zal starten en de tijd in het uitleesvenster zal gaan aftellen.

Voorbeeld: om 2 minuten te ontdooien (270 W) en 3 minuten het voedsel te bereiden op maximaal vermogen (1000 W).

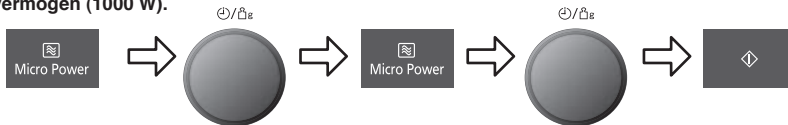

Druk tweemaal op de toets Micro Power om de ontdooifunctie (270 W) te selecteren.

Stel de bereidingstijd in met behulp van de draaiknop Tijd/Gewicht

Druk eenmaal op de toets Micro Power om het maximumvermogen (1000 W) te selecteren.

Stel de bereidingstijd in op 3 minuten met behulp van de draaiknop Tijd/Gewicht.

Druk de starttoets in.

Voorbeeld: om 4 minuten te grillen op laag vermogen en 5 minuten het voedsel (440 W) te bereiden op laag vermogen.

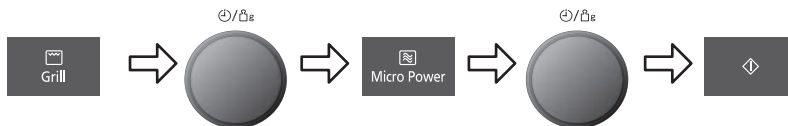

Druk driemaal op de Grill toets om vermogen 3 (laag) te selecteren.

Stel de bereidingstijd in op 4 minuten met behulp van de draaiknop Tijd/Gewicht.

Druk viermaal op de toets Micro Power om het lage vermogen (440 W) te selecteren.

Stel de bereidingstijd in op 5 minuten met behulp van de draaiknop Tijd/Gewicht.

Druk de starttoets in.

■ Opmerking

1. Om voedsel te bereiden in 3 stappen, voert u een ander kookprogramma in voordat u op Start drukt.
2. Als u tijdens de bereiding eenmaal op Stop drukt, wordt de bereiding stopgezet. Als u terug op Start drukt, loopt het programma voort. Als u tweemaal op Stop drukt, wordt het programma stopgezet en geannuleerd.
3. Als u op Stop drukt terwijl de oven niet in gebruik is, wordt het geselecteerde programma gewist.
4. Voor het bereiden van voedsel in meerdere stappen kunnen geen automatische programma's worden gebruikt.

Het geheugen gebruiken

Met deze functie kunt u de oven voorprogrammeren voor standaard opwarmen en koken. U kunt de oven voorprogrammeren voor een specifiek vermogen en een specifieke tijd. Met deze oven kunt u slechts één taak voorprogrammeren.

Een geheugenprogramma instellen



Programmeer het gewenste kookprogramma.



Druk op de Geheugen toets.
In het uitleesvenster knippert het geheugenlampje.

1. Om geheugen 2 te selecteren, drukt u tweemaal op de geheugenknop. Om geheugen 3 te selecteren, drukt u driemaal op de geheugenknop.

Druk op de Geheugen toets om deze taak op te slaan of druk op Start om de bereiding in deze volgorde te starten.

Een opgeslagen programma gebruiken



Druk op de Geheugen toets.
In het uitleesvenster knippert het geheugenlampje.

1. Om geheugen 2 te selecteren, drukt u tweemaal op de geheugenknop. Om geheugen 3 te selecteren, drukt u driemaal op de geheugenknop.

Druk op de knop Start om te beginnen met koken.

■ Opmerking

1. Automatische programma's kunt u niet in het geheugen programmeren.
2. In het geheugen kunt u alleen koken in 1 stap opslaan. Het is niet mogelijk om koken in 2 of 3 stappen op te slaan.
3. Als u een nieuw kookprogramma invoert in het geheugen, dan wordt het eerder opgeslagen programma verwijderd.
4. Het geheugenprogramma wordt geannuleerd als de stroom uitvalt of als de stekker uit de stopcontact wordt verwijderd.

Turbo-ontdooiing

Met deze functie kunt u bevroren voedsel, op basis van het gewicht, ontdooien. Om snel het juiste gewicht te selecteren, begint het gewicht bij het meest gebruikelijke gewicht voor elk programma.





Selecteer het gewenste programma voor turbo-ontdooiing

- 1 Druk op Kleine stukjes
- 2 Druk op Grote stukken
- 3 Druk op Brood

Stel het gewicht van het bevroren voedsel in met de Tijd-/gewichtschakelaar. Het gewicht wordt bepaald in stappen van 10 gram als u langzaam aan de knop draait. Het gewicht wordt bepaald in stappen van 100 g als u snel aan de knop draait.

Druk de starttoets in. Vergeet niet om tijdens het ontdooien, het gerecht c.q. het voedsel te draaien of te roeren

Programma	Min./Max. Gewicht	Geschikt voedsel
1. KLEINE STUKKEN  1 x drukken	200 g - 1200 g	Kleine stukjes vlees, kalfsoesters, gehakt, visfilet, steaks, koteletten (van 100 g tot 400 g per stuk). Druk eenmaal op Turbo-ontdooiing. Draai het vlees om wanneer u de pieptoon hoort en bedek het vlees opnieuw. Laat 5 min tot 30 min. rusten.
2. GROTE STUKKEN  2 x drukken	400 g - 2500 g	Grote stukken vlees, braadstukken, hele kip. Druk tweemaal op Turbo-ontdooiing. Hele kip en braadstukken moeten worden bedekt tijdens het ontdooien. Bescherm kippenvleugels, kippenborst en vet met effen aluminiumfolie dat u bevestigt met tandenstokers. Zorg ervoor dat het aluminiumfolie de wanden van de oven niet aanraakt. Laat 1 tot 2 uur rusten voordat u met de bereiding begint. Draai het vlees om wanneer u de pieptoon hoort en bedek het vlees opnieuw.
3. BROOD  3 x drukken	100 g - 900 g	Kleine of grote stukken wit of bruin brood. Plaats het brood op een stuk keukenrol. Druk 3 maal op Turbo-ontdooiing. Draai het brood om na de pieptoon en laat het vervolgens 5 (witbrood) tot 30 minuten (volkorenbrood) rusten. Snijd grote stukken in tweeën tijdens de rustperiode.

■ **Opmerkingen:**

1. Wanneer de ontdooitijd langer dan 60 minuten is, zal de tijd in uren en minuten verschijnen.
2. De vorm en de afmeting van de voedsel bepalen het maximum gewicht dat de oven kan bevatten.
3. Laat het voedsel enige tijd rusten, om te garanderen dat het geheel ontdooit is.

■ **Belangrijk!**

Zie ontdooien-tips op bladzijde 18 NL

Automatische programma's

Een verscheidenheid aan voedsel kan gekookt worden zonder de kooktijd, het gewicht of het vermogen in te voeren.

e.g.

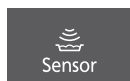

Kies het gewenste Automatische programma.

Druk op de knop Start







■ Plus/min-regeling:

Voorkeuren voor mate van doorkoken zijn per persoon verschillend. Na de Automatische programma's een paar keer te hebben gebruikt, kunt u besluiten dat u uw voedsel liever meer of minder wil laten doorkoken. Met de plus/min-regeling kunnen de programma's zo ingesteld worden dat voedsel langer of korter gekookt wordt. Druk op de ▲ of ▼ knop voordat u op de knop Start drukt. Indien u tevreden bent met het resultaat van de Automatische programma's, hoeft u deze knop niet te gebruiken.



■ Opmerkingen

1. De oven berekent automatisch de kooktijd of resterende kooktijd.
2. De deur mag niet geopend worden voordat de tijd op het display verschijnt.
3. Als temperatuur van bevroren voedsel wordt uitgegaan van -18°C tot -20°C , voor andere soorten voedsel van $+5^{\circ}\text{C}$ tot $+8^{\circ}\text{C}$ (koelkasttemperatuur). Het programma voor soep opwarmen is geschikt voor voedsel op koelkast- of kamertemperatuur.
4. Om fouten te voorkomen tijdens de Automatische programma's, moet u zorgen dat de keramische plaat en het bord droog zijn.
5. De kamertemperatuur mag niet hoger zijn dan 35°C en niet lager dan 0°C .
6. Kook voedsel alleen binnen de aanbevolen gewichtsgrenzen zoals beschreven op pagina's 29-30 NL.
7. Bij Automatische programma's verse groenten, bevroren groenten, bevroren vis bedekt u dit met plastic folie. Prik met een scherp mes één gaatje in het midden van het plastic folie en vier bij de randen. Bij programma's voor gekoelde en bevroren maaltijden warmt u deze op in de verpakking van aankoop. Prik door de afdekfolie heen. Als u maaltijden in een schaal doet, dek deze dan af met plastic folie. Bij automatische programma's voor rijst en pasta dekt u deze af met een deksel.
8. Als de oven net gebruikt is en te heet is voor gebruik bij een programma voor zeer snel ontdooien, een Automatisch programma en een Automatisch gewichtsprogramma, verschijnt er **WARM** op het beeldscherm. Zodra het **WARM** verdwijnt, kunnen de Automatische programma's gebruikt worden. Als u haast hebt, kook voedsel dan handmatig door zelf de juiste kookfunctie en kooktijd te kiezen.

Automatische programma's

Programma	Aanbevolen gewicht	Accessoires	Instructies
4. VERSE MAALTIJD  1 x drukken	200 g - 1000 g	-	Verse, voorgedroogde maaltijd opwarmen. Al het voedsel moet voorgedroogd zijn. Het voedsel moet op koelkasttemperatuur zijn, ca. + 5 °C. Kant-en-klaarmaaltijden dienen opgewarmd te worden in de magnetronverpakking. Prik gaatjes in de folie met een scherp mes, één keer in het midden en vier keer langs de rand. Zelfbereide maaltijden opwarmen op een bord, afgedekt met magnetronfolie of met huishoudfolie waarin enkele gaatjes zijn geprikt. Druk eenmaal op de sensorknop voor het automatische verwarmprogramma en dan op start. Omroeren zodra de pieptoon klinkt. Opnieuw omroeren aan het eind van het programma en enkele minuten laten rusten. Grote stukken vlees/vis in dunne saus moeten misschien langer koken. Dit programma is niet geschikt voor zetmeelhoudend voedsel, zoals rijst, pasta of aardappelen.
5. DIEPGEVROREN MAALTIJD  2 x drukken	200 g - 1000 g	-	Ingevroren, voorgedroogde maaltijd opwarmen. Al het voedsel moet voorgedroogd en ingevroren zijn (-18°C). Kant-en-klaarmaaltijden dienen opgewarmd te worden in de magnetronverpakking. Prik gaatjes in de folie met een scherp mes, één keer in het midden en vier keer langs de rand. Zelfbereide maaltijden opwarmen op een bord afgedekt met magnetronfolie of met huishoudfolie waarin enkele gaatjes zijn geprikt. Druk tweemaal op de sensorknop voor het automatische verwarmprogramma en dan op start. Omroeren zodra de pieptoon klinkt en grote stukken kleinsnijden. Opnieuw omroeren aan het eind van het programma en enkele minuten laten rusten. Controleer de temperatuur en indien nodig nog enkele minuten laten koken. Dit programma is niet geschikt voor ingevroren voedsel in deelblokkjes.
6. VERSE GROENTEN  3 x drukken	200 g - 1000 g	-	Verse groenten bereiden. Leg de schoongemaakte groenten in een magnetronschaal. Besprenkel de groenten met 1 el koud water per 100 g. Afdekken met magnetronfolie. Gebruikt u huishoudfolie, prik er dan met een scherp mes gaatjes in: één keer in het midden en vier keer langs de rand. Druk driemaal op de sensorknop voor het automatische verwarmprogramma. Druk op start. Na het koken groenten afgieten en op smaak brengen.
7. DIEPGEVROREN GROENTEN  4 x drukken	200 g - 1000 g	-	Ingevroren groenten bereiden. Leg de groenten in een magnetronschaal. Besprenkelen met 1-3 el koud water. Als u groenten bereidt met een hoog watergehalte, zoals spinazie of tomaten, geen water toevoegen. Afdekken met magnetronfolie. Gebruikt u huishoudfolie, prik er dan met een scherp mes gaatjes in: één keer in het midden en vier keer langs de rand. Druk viermaal op de sensorknop voor het automatische verwarmprogramma. Druk op start. Opnieuw omroeren aan het eind van het programma en enkele minuten laten rusten. Afgieten en op smaak brengen.

Automatische programma's

Programma	Aanbevolen gewicht	Accessoires	Instructies
8. PASTA  5 x drukken	100 g - 450 g	-	Gedroogde pasta bereiden. Neem een grote kom. 1 tl zout, 1 el olie en kokend water toevoegen. Voor 100 g - 290 g pasta 1 liter kokend water toevoegen. Voor 300 g - 450 g pasta 1 ½ liter kokend water toevoegen. Afdekken met een deksel. Druk vijfmaal op de sensorknop voor het automatische verwarmprogramma. Omroeren zodra de pieptoon klinkt. Druk op start. Afgieten na het koken.
9. RIJST  6 x drukken	100 g - 300 g	-	Rijst bereiden (geen rijstepap). (Thaise, Basmati, Jasmijn, Surinaamse, Arborio of Mediterrane rijst). Rijst indien nodig grondig spoelen alvorens te koken. Neem een grote kom. Voeg 2-2½ maal zoveel kokend water toe als rijst. Afdekken met een deksel. Druk zesmaal op de sensorknop voor het automatische verwarmprogramma. Druk op start. Omroeren zodra de pieptoon klinkt. Na het koken 5 minuten laten rusten. Afgieten na het koken.

■ Opmerking

1. Gebruik de sensorknop voor het automatische verwarmprogramma **UITSLUITEND** voor het hierboven beschreven voedsel.
2. Overschrijd het aangegeven gewichtsbereik voor het voedsel niet.
3. Weeg het voedsel altijd zelf en vertrouw niet alleen op de informatie op de verpakking.
4. Het meeste voedsel moet u laten **RUSTEN** nadat u een automatisch programma heeft gebruikt, zodat de warmte naar het midden kan stralen.
5. Omdat voedsel altijd enigszins varieert, moet u zelf controleren of het gaar en goed warm is voordat u het opdiert.

Automatische gewichtsprogramma's

■ Opmerking

Het gewicht wordt geprogrammeerd in gram. Om snel het juiste gewicht te selecteren, begint het gewicht bij het meest gebruikelijke gewicht voor elk programma.



Kies het gewenste Automatische gewichtprogramma.



Stel het gewicht in van het voedsel met de draaiknop Tijd/Gewicht. Als u de knop langzaam draait, telt hij op in stappen van 10 g. Als u de knop snel draait, telt hij op in stappen van 100 g.





Druk op de Starttoets

Programma	Aanbevolen gewicht	Accessoires	Instructies
10. VERSE QUICHE 1 x drukken	150 g - 500 g		Voorgebakken verse quiche opwarmen. Verwijder de verpakking en plaats de quiche op het rooster op de keramische plaat. Druk één keer op de knop voor Automatische gewichtsprogramma's, voer het gewicht van het voedsel in en druk op start. Zet de quiche aan het eind van het koken op een koelrooster en laat hem enkele minuten staan. Quiches met een hoog kaasgehalte kunnen heter worden dan quiches met groenten. Dit programma is niet geschikt voor zeer rijk gevulde quiches.
11. DIEPVRIES AARDAPPEL PRODUCTEN 2 x drukken	200 g - 500 g		Ingevroren aardappelproducten opwarmen, bruinen en krokant maken. Verspreid aardappelproducten over een hittebestendige schaal en plaats deze op het rooster op de keramische plaat. Druk twee keer op de knop voor Automatische gewichtsprogramma's, voer het gewicht van het voedsel in en druk op Start. Leg ze niet bovenop elkaar en draai ze om zodra de pieptoon klinkt voor het beste resultaat. Dit programma is niet geschikt voor galettes, pommes dauphine en pommes noisettes.
12. GEBAK 3 x drukken	100 g - 600 g		Verse deegwaren opwarmen, bruinen en knapperig maken, bijv. saucijzenbroodjes, gevlochten hapjes, etc. Verwijder de verpakking en plaats het op het rooster op de keramische plaat. Druk drie keer op de knop voor automatische gewichtsprogramma's, voer het gewicht van het voedsel in en druk op start. Zet de deegwaren over op een koelrooster en laat dit enkele minuten staan.
13. VERSE PIZZA 4 x drukken	100 g - 450 g		Voor het opwarmen en het bruinbakken van de bovenkant van verse voorgebakken pizza en kaasbaguette. Verwijder de verpakking en plaats de gekoelde pizza op het rooster op de keramische plaat. Druk vier keer op de knop voor automatische gewichtsprogramma's, voer het gewicht van het voedsel in en druk op start.
14. DIEPGEVROREN PIZZA 5 x drukken	100 g - 450 g		Voor het opwarmen en het bruinbakken van de bovenkant van diepgevroren pizza en kaasbaguette. Verwijder de verpakking en plaats de bevroren pizza op het rooster op de keramische plaat. Druk vijf keer op de knop voor automatische gewichtsprogramma's, voer het gewicht van het voedsel in en druk op start. Leg na de bereiding de pizza op een afkoelrooster. Dit programma is niet geschikt voor panpizza's of erg dunne pizza's zoals Flammeküche.

Automatische gewichtsprogramma's

Zelfgemaakte gerechten

Met deze functie kunt u gerechten koken met rauwe ingrediënten in de automatisch gewichtsprogramma's Aardappelgratin en gratin pasta. Pas voor deze recepten precies de hoeveelheden en methoden toe die hieronder beschreven staan.

Programma	Aanbevolen gewicht	Accessoires	Instructies
15. AARDAPPEL GRATIN  6 x drukken	4 personen	-	Zie hieronder het recept. Plaats het op de keramische plaat. Druk zes keer op de knop voor automatisch gewichtsprogramma's. Druk op Start (het is niet nodig op het gewicht van het voedsel in te voeren). Laat na het koken 5 min. rusten.
16. GRATIN PASTA  7 x drukken	4 personen	-	Zie hieronder het recept. Plaats het op de keramische plaat. Druk zeven keer op de knop voor automatisch gewichtsprogramma's. Druk op Start (het is niet nodig op het gewicht van het voedsel in te voeren). Laat na het koken 2 min. rusten.

Ingrediënten

4 PERSONEN

700 g geschilde aardappelen,
1 teentje knoflook,
70 g emmentaler, geraspt,
zout en peper,
200 ml vloeibare room,
200 ml melk,

Schaal: 1 schaal (Ø 25 cm)

15. Aardappelgratin



6 keer drukken

Snij de aardappelen in dunne schijfjes. Schil en hak het teentje knoflook. Schik de aardappelschijfjes in de schaal. Strooi de knoflook, de helft van de kaas en de zout en peper erover. Giet de room en melk erover. Bedek alles met de rest van de geraspte kaas. Plaats het op de keramische plaat. Druk zes keer op de knop voor automatisch gewichtsprogramma's. Druk op Start. Laat na het koken 5 min. rusten.

Ingrediënten

4 PERSONEN

550 g verse pastasaus
bijv. tomaat
400 g verse pasta
bijv. tortellini/ravioli
50 g geraspte harde kaas
bijv. cheddar, mozzarella,
parmezaan

Schaal: 1 vierkante Pyrex®-schaal van 22 cm

16. Gratin Pasta



7 keer drukken

Roer de pastasaus en de pasta door elkaar in een grote schaal tot de pasta volledig aan de saus plakt. Strooi geraspte kaas over de bovenkant. Zet de stoofpan op de bodem van de keramische plaat. Druk zeven keer op de knop voor automatisch gewichtsprogramma's. Druk op start. Laat na het koken 2 minuten rusten.

Vragen en antwoorden

- V: Waarom kan de oven niet worden ingeschakeld?
- A: **Controleer het volgende wanneer de oven niet kan worden ingeschakeld:**
1. Is de stekker goed aangesloten? Neem de stekker uit het stopcontact, wacht tien seconden en steek de stekker weer in het stopcontact.
 2. Controleer de zekering en de stroomonderbreker. Schakel de stroomonderbreker in of vervang de zekering als hij uitgeschakeld resp. doorgeslagen is.
 3. Indien de stroomonderbreker of de zekering in orde zijn, probeer dan een ander apparaat op het stopcontact aan te sluiten. Indien het andere apparaat werkt, is er waarschijnlijk een probleem met de oven. Indien het andere apparaat niet werkt, is er waarschijnlijk een probleem met het stopcontact. Indien het er naar uitziet dat er een probleem met de oven is, moet contact opgenomen worden met een erkend servicecentrum.
- V: Mijn magnetronoven stoort mijn TV-toestel. Is dit normaal?
- A: Er kan een bepaalde mate van storing op de radio en TV optreden wanneer de magnetronoven wordt gebruikt. Deze storing is gelijk aan het soort interferentie dat veroorzaakt wordt door kleine huishoudelijke apparaten zoals mixers, stofzuigers, haardrogers e.d. Dit duidt niet op een storing in uw magnetronoven.
- V: De oven accepteert mijn programma niet. Waarom?
- A: De oven is zodanig ontworpen dat hij een onjuiste programmering niet accepteert. Zo accepteert de oven geen vierde kookfase.
- V: Soms komt er warme lucht uit de ventilatie-openingen van de oven. Waarom?
- A: De warmte afkomstig van het bereiden van het voedsel verwarmt de lucht in de oven. Deze warme lucht wordt de oven uitgeleid via het luchtstroompatroon in de oven. Deze lucht bevat geen magnetronstraling. De ventilatie-openingen van de oven mogen nooit geblokkeerd worden.
- V: Ik kan geen Automatisch programma instellen en op het beeldscherm verschijnt 'WARM'. Waarom?
- A: Als de oven niet gebruikt is en te heet is voor gebruik bij een Automatisch programma verschijnt er **WARM** op het beeldscherm. Zodra het **WARM** verdwijnt, kunnen de Automatische programma's gebruikt worden. Als u haast hebt, kook voedsel dan handmatig door zelf de juiste kookfunctie en kooktijd te kiezen.
- V: Kan ik in de oven gebruik maken van een gewone thermometer?
- A: Dit kan uitsluitend tijdens het GRILLEN. Het metaal in sommige thermometers kan vonkontlading in uw oven veroorzaken en mag niet gebruikt worden tijdens MAGNETRON en COMBINATIE koken.
- V: Tijdens het COMBINATIE koken hoor ik zoemende en klikkende geluiden in de oven. Wat is de oorzaak van deze geluiden?
- A: Deze geluiden worden veroorzaakt door het automatisch overschakelen van de oven van MAGNETRONOVEN op GRILL voor het realiseren van de juiste combinatie-afstellingen. Dit is normaal.
- V: Tijdens het COMBINATIE koken of GRILLEN komt er een onaangenaam luchtje uit mijn oven. Waarom?
- A: Na herhaaldelijk gebruik bevelen wij u aan om de magnetronoven te reinigen en zonder voedsel gedurende 5 minuten de grill aan te zetten. Op deze manier worden alle voedselrestjes, vetaanslag etc., die de luchtjes en/of rook veroorzaken, weggebrand.
- V: De magnetronfunctie van mijn oven werkt niet meer en de melding 'H97' en 'H98' verschijnt in de display.
- A: Dit betekent dat er een probleem is met het systeem dat de microgolven opwekt. Neem contact op met een erkend onderhoudscentrum.
- V: De ventilator blijft na het koken roteren. Waarom?
- A: Na gebruik van de oven kan de ventilatormotor blijven roteren om de elektrische onderdelen af te koelen. Dit is normaal en u kunt de oven op dat moment blijven gebruiken.

Vragen en antwoorden

- V: Kan ik de ingestelde oventemperatuur controleren als ik kook of de oven voorverwarm met de functie Oven?
- A: **Ja. Als u op de knop Oven drukt, dan verschijnt de oventemperatuur gedurende 2 seconden op het display.**
- V: De melding "D" verschijnt op de display en de oven werkt niet. Waarom niet?
- A: **In de oven is de DEMO MODE functie geprogrammeerd. Deze functie is bedoeld voor demonstratie in de winkel. Om deze functie te deactiveren drukt u de Microwave Power knop een keer in en de Stop/Cancelknop 4 keer.**
- V: De hulptekst staat niet meer op de display en ik zie alleen nog cijfers.
- A: **Er kan sprake zijn van een stroomstoring waardoor de hulptekst is verdwenen. Trek de stekker van de oven uit het stopcontact gedurende een paar seconden en plug de stekker dan weer in. Als u "88:88" op de display ziet, druk dan op de startknop tot uw taal naar keuze op de display verschijnt. Stel vervolgens de klok in. Refereer aan Page 16 NL.**

Verzorging van uw magnetronoven

1. Zet de oven uit alvorens hem te reinigen.
2. Houd de deurafdichtingen en de plaatsers hieromheen schoon. Als er spatten en gemorste vloeistoffen vast zijn gaan zitten op de ovenwanden, deurafdichtingen en de plaatsers hieromheen, moeten deze worden schoongemaakt met een vochtige doek. Als zij zeer vuil zijn geworden mag gebruik gemaakt worden van een mild reinigingsmiddel. Het gebruik van agressieve reinigingsmiddelen of schuursponsjes wordt niet aanbevolen.
GEBRUIK GEEN COMMERCIËLE OVENREINIGERS.
3. Gebruik geen ruwe, schurende reinigingsmiddelen of scherpe metalen schrapers om de ruit van de ovendeur te reinigen, aangezien deze het oppervlak kunnen krassen en het glas kunnen doen barsten.
4. De buitenzijde van de oven moet worden schoongemaakt met een vochtige doek. Ter voorkoming van schade aan de onderdelen binnen in de oven, mag er geen water via de ventilatie-openingen naar binnen sijpelen.
5. Indien het bedieningspaneel vuil wordt, moet dit met een zachte, droge doek gereinigd worden. Gebruik geen agressieve reinigingsmiddelen of schuursponsjes op het bedieningspaneel. Bij het reinigen van het bedieningspaneel moet de ovendeur open blijven om te voorkomen dat de oven per ongeluk wordt ingeschakeld. Druk na het reinigen op de STOP/WIS toets om het uitleesvenster te wissen.
6. Indien er aan de binnenkant van de ovendeur of rondom de buitenkant hiervan stoomvorming plaatsvindt, veeg deze dan weg met een zachte doek. Dit kan het geval zijn, wanneer de magnetronoven wordt gebruikt in een ruimte met een hoge vochtigheidsgraad; dit duidt niet op foutief functioneren van het apparaat.
7. De holle ruimte in de ovenbodem dienen ook regelmatig schoongemaakt te worden, om geruis tijdens de werking te voorkomen. De bodem van de magnetron kan met heet water en een schoonmaakmiddel schoongemaakt worden en vervolgens droog gemaakt worden met een schone doek.
8. Wanneer u de functies OVEN GRILL of COMBINATIE gebruikt, dan zal bepaald voedsel onvermijdelijk vetspetters veroorzaken op de ovenwanden. Als u de oven niet af en toe reinigt, dan zal hij tijdens gebruik beginnen te "roken".
9. De magnetronoven mag uitsluitend door gekwalificeerd servicepersoneel worden gerepareerd. Neem voor onderhoud en reparaties van de oven contact op met de dichtstbijzijnde erkende dealer.
10. Gebruik geen stoomreiniger voor het reinigen.
11. Als u de oven niet schoonhoudt, is het mogelijk dat de kwaliteit van de oppervlakken vermindert waardoor de levensduur van het toestel verkort en er mogelijk gevaarlijke situaties ontstaan.
12. Houd ventilatie-openingen altijd vrij. Controleer dat stof of andere materialen de ventilatie-openingen boven-, onder- of achteraan de oven niet blokkeren. Een blokkering van de ventilatie-openingen kan leiden tot oververhitting en de werking van de oven hinderen.

Technische specificaties

Netvoeding:	230 V, 50 Hz
Stroomverbruik:	Maximaal; 2060 W Magnetron; 1040 W Grillen; 1040 W
Capaciteit:	Magnetron; 1000 W (IEC-60705) Grill verwarming; verwarming boven 1000 W verwarming onder 600 W
Buitenafmetingen:	483 mm (B) x 396 mm (D) x 310 mm (H)
Binnenafmetingen:	299 mm (B) x 350 mm (D) x 199 mm (H)
Gewicht:	13.3 kg
Geluidsniveau:	60 dB

De specificaties kunnen zonder nadere aankondiging worden gewijzigd.

Dit product voldoet aan de Europese standaard (EN 55011) voor EMC interferentie 's (EMC = Elektromagnetische Compabiliteit) Overeenkomstig deze standaard behoort dit product tot de groep 2 apparatuur, klasse B en voldoet deze aan alle vereiste normen. Groep 2 houdt in dat de Frequentie energie wordt opgewekt in de vorm van elektromagnetische straling bedoeld voor het verwarmen en koken van voedsel. Groep B wil zeggen dat dit product toegepast kan worden voor normaal huishoudelijk gebruik.



Informatie over het weggooien van elektrische en elektronische apparatuur (particulieren)

Dit symbool betekent in Europa dat gebruikte elektrische en elektronische producten niet bij het normale huishoudelijke afval mogen.

Lever deze producten in bij de aangewezen inzamelingspunten, waar ze gratis worden geaccepteerd en op de juiste manier worden verwerkt, teruggewonnen en hergebruikt. In Nederland kunt u uw producten bij uw winkelier inleveren bij

de aanschaf van een vergelijkbaar nieuw product.

Wanneer u dit product op de juiste manier als afval inlevert, spaart u waardevolle hulpbronnen en voorkomt u potentiële negatieve gevolgen voor de volksgezondheid en het milieu, die anders kunnen ontstaan door een onjuiste verwerking van afval.

Neem contact op met uw gemeente voor meer informatie over het dichtstbijzijnde inzamelingspunt of raadpleeg www.nvmp.nl, www.ictoffice.nl of www.stibat.nl.

Voor zakelijke gebruikers in de Europese Unie

Neem voor het weggooien van elektrische en elektronische apparatuur contact op met uw leverancier voor verdere informatie.

Informatie over verwijdering van afval in landen buiten de Europese Unie

Dit symbool is alleen geldig in de Europese Unie.

Neem wanneer u dit product wilt weggooien, contact op met de lokale overheid of uw leverancier en vraag wat de juiste verwijderingsmethode is.

Fabrikant: Panasonic Appliances
Microwave Oven (Shanghai) Co., Ltd
888, 898 Longdong Road.
Pudong, Shanghai, 201203, China.
Geïmporteerd door:
Panasonic Marketing Europe GmbH
Contact: Panasonic Testcentrum
Winsbergring 15, 22525 Hamburg,
Duitsland.



Panasonic Corporation
Website:<http://panasonic.net>

© Panasonic Corporation 2013

F0003BG33EP
IP0714-30115
Printed in P.R.C.